



Notice d'instruction

CuratOR[®] EX4342 Moniteur couleur LCD





Important

Veillez lire attentivement cette « Notice d'instruction » et le « Manuel d'installation » (volume séparé) pour garantir une utilisation sûre et efficace du produit.

-
- **Pour en savoir plus sur les ajustements et les réglages du moniteur, consultez le « Manuel d'installation ». Le « Manuel d'installation » fait partie de la « Notice d'instruction ».**
-

SYMBOLES DE SÉCURITÉ

Ce manuel et ce produit utilisent les symboles de sécurité ci-dessous. Ils communiquent des informations cruciales. Veuillez les lire attentivement.

| | |
|---|--|
|  AVERTISSEMENT | Le non-respect des informations contenues dans un AVERTISSEMENT peut entraîner des blessures graves, voire mortelles. |
|  MISE EN GARDE | Le non-respect des informations contenues dans une MISE EN GARDE peut entraîner des blessures modérées et/ou des dommages matériels ou sur le produit. |
|  | Indique une action interdite. Par exemple,  signifie « Ne pas démonter ». |

Ce produit a été adapté spécifiquement pour une utilisation dans la région où il a été initialement expédié. Si le produit est utilisé en dehors de ladite région, il risque de ne pas fonctionner comme indiqué dans les spécifications.

La reproduction, le stockage dans un système de récupération de données et la transmission, sous quelque forme ou par quelque procédé que ce soit (électronique, mécanique ou autre), de tout ou partie du présent manuel sont strictement interdits sans le consentement écrit préalable de EIZO GmbH.



















EIZO GmbH n'a aucune obligation de maintenir les documents ou informations soumis confidentiels, à moins que des dispositions antérieures n'aient été prises suite à la réception par EIZO GmbH desdites informations. Bien que tout soit mis en œuvre pour garantir l'exactitude des informations contenues dans le présent manuel, veuillez noter que les spécifications des produits EIZO peuvent faire l'objet de modifications sans préavis.

PRÉCAUTIONS

IMPORTANT

- Ce produit a été adapté spécifiquement pour une utilisation dans la région où il a été initialement expédié. Si le produit est utilisé en dehors de la région, il risque de ne pas fonctionner comme indiqué dans les spécifications.
- Pour garantir votre sécurité et une maintenance correcte, lisez attentivement cette section.

Marquages et symboles

| Symbole | Ce symbole indique |
|---|---|
|  | Interrupteur d'alimentation : Appuyez sur ce bouton pour éteindre le moniteur. |
|  | Interrupteur d'alimentation : Appuyez sur ce bouton pour allumer le moniteur. |
|  | Courant continu |
|  | Tension dangereuse |
|  | ATTENTION : Consultez « SYMBOLES DE SÉCURITÉ » (page 2). |
|  | Conducteur de protection (conducteur de mise à la terre) |
|  | Connecteur d'égalisation de potentiel |
|  | Marquage DEEE : Le produit doit être éliminé séparément ; les matériaux peuvent être recyclés. |
|  | Marquage CE : Marque de conformité aux dispositions des directives et/ou règlements de l'Union européenne (UE). |
|  | Fabricant |
|  | Date de fabrication |
|  | Attention : La loi fédérale américaine stipule que ce produit ne peut être vendu ou prescrit que par un professionnel de la santé autorisé. |
|  | Dispositif médical conforme à la réglementation européenne sur les dispositifs médicaux. |
|  | Consultez le manuel / livret d'instructions |
|  | Symbole du degré de protection selon la norme DIN EN 60529. |
|  | Marque indiquant la conformité à la réglementation britannique |
|  | Responsable au Royaume-Uni |
|  | Représentant autorisé en Suisse |



AVERTISSEMENT

Si l'appareil commence à émettre de la fumée, s'il sent le brûlé ou fait des bruits étranges, débranchez immédiatement toutes les connexions électriques et contactez votre représentant local EIZO pour obtenir des conseils.

Tenter d'utiliser un appareil défectueux peut provoquer un incendie, entraîner un choc électrique ou endommager l'équipement.

Ne démontez pas ou ne modifiez pas l'appareil.

L'ouverture du boîtier ou la modification de l'appareil peut provoquer un incendie, un choc électrique ou des brûlures.



Utilisez plusieurs appareils ou préparez un appareil de secours.

Préparez une contre-mesure appropriée au cas où le moniteur serait défaillant.

Ne tournez pas la douille pour fixer le câble d'alimentation de l'adaptateur secteur.

Vous risqueriez de déclencher un incendie, d'entraîner un choc électrique ou d'endommager l'équipement.



Confiez toutes les réparations à un technicien qualifié.

N'essayez pas de réparer ce produit vous-même, car ouvrir ou retirer les couvercles peut provoquer un incendie, un choc électrique ou des dommages matériels.

Tenez les petits objets ou liquides loin de l'appareil.

La chute accidentelle de petits objets dans les fentes d'aération du boîtier ou les déversements de liquide dans le boîtier peuvent provoquer un incendie, un choc électrique ou des dommages matériels. Si un objet tombe dans le boîtier ou si du liquide s'y déverse, débranchez immédiatement l'appareil. Faites vérifier l'appareil par un technicien qualifié avant de l'utiliser à nouveau.



Installez l'appareil sur une surface solide et stable à l'aide d'un bras ou d'un pied.

Installez-le correctement sur un bureau ou un mur suffisamment robuste, conformément au manuel d'utilisation de chaque produit. Si l'appareil n'est pas installé correctement, il peut tomber ou basculer, provoquant des blessures corporelles ou des dommages à l'équipement. Si l'appareil tombe, débranchez-le immédiatement et demandez conseil à votre représentant local EIZO. Cessez immédiatement d'utiliser un appareil endommagé. L'utilisation d'un appareil endommagé peut provoquer un incendie ou un choc électrique.

Utilisez l'appareil dans un endroit approprié.

Sinon, cela peut entraîner un incendie, un choc électrique ou des dommages matériels.

- Ne le placez pas à l'extérieur.
- Ne le placez dans aucun moyen de transport (bateaux, avions, trains, automobiles, etc.).
- Ne le placez pas dans un environnement poussiéreux ou humide.
- Ne le placez pas dans des endroits où de l'eau peut éclabousser l'écran (salles de bains, cuisines, etc.)
- Ne le placez pas dans des endroits où de la fumée ou de la vapeur est en contact direct avec l'écran.
- Ne le placez pas à proximité d'appareils de production de chaleur ou d'humidificateurs.
- Ne le placez pas dans des endroits où le produit est exposé aux rayons directs du soleil.
- Ne le placez pas dans des environnements contenant des gaz inflammables.
- Ne le placez pas dans des environnements contenant des gaz corrosifs (comme le dioxyde de soufre, l'hydrogène de sulfure, le dioxyde d'azote, le chlore, l'ammoniac, l'ozone, etc.).
- Ne le placez pas dans des environnements poussiéreux contenant des composants qui accélèrent la corrosion dans l'atmosphère (comme le chlorure de sodium et le soufre), des métaux conducteurs, etc.



Pour éviter tout risque d'étouffement, tenez les sacs en plastique hors de portée des bébés et des enfants.



AVERTISSEMENT

Utilisez le cordon d'alimentation approuvé dans votre pays et branchez-le à la prise de courant standard de votre pays.

Veillez à utiliser la plage de tension nominale du cordon d'alimentation. Sinon, un incendie ou un choc électrique peut en résulter.

Alimentation : 100 - 240 VCA 50 / 60 Hz

Utilisez l'adaptateur secteur fourni.

L'adaptateur secteur fourni (AHM250PS48T) est destiné à être utilisé avec ce produit uniquement. N'utilisez pas l'adaptateur secteur avec d'autres appareils. N'utilisez pas d'adaptateur secteur conçu pour d'autres appareils avec ce produit.

Tout raccordement à des sources d'alimentation dont la puissance nominale ne correspond pas à celle de l'adaptateur secteur peut provoquer un incendie ou un choc électrique.

Pour débrancher le cordon d'alimentation ou le câble d'alimentation de l'adaptateur, saisissez la fiche fermement et tirez.

Tirer sur le cordon ou le câble peut l'endommager et provoquer un incendie ou un choc électrique.



Pour éviter tout risque de choc électrique, cet appareil ne doit être connecté qu'à un réseau d'alimentation avec un connecteur de protection.



Utilisez la bonne tension.

- Cet appareil est conçu uniquement pour une utilisation avec une tension spécifique. Tout raccordement à une tension autre que celle spécifiée dans cette « Notice d'instruction » peut déclencher un incendie, provoquer un choc électrique ou endommager l'équipement.
Alimentation : 100 - 240 VCA 50 / 60 Hz
- Ne surchargez pas votre circuit d'alimentation, car cela peut provoquer un incendie ou un choc électrique.

Manipulez le cordon d'alimentation et l'adaptateur secteur avec précaution.

Manipulez le cordon d'alimentation et l'adaptateur secteur avec précaution.

Ne placez pas d'objets lourds dessus, ne tirez ou ne nouez pas le cordon d'alimentation ou l'adaptateur secteur. L'utilisation d'un cordon ou d'un adaptateur secteur endommagé peut provoquer un incendie ou un choc électrique.



L'opérateur ne doit pas toucher le patient lorsqu'il touche le produit.

Ce produit n'a pas été conçu pour être touché par les patients.



Ne touchez jamais la fiche, l'adaptateur secteur ou le cordon d'alimentation pendant un orage.

Sinon, cela peut provoquer un choc électrique.



Ne touchez pas un panneau LCD endommagé directement à mains nues.

Les cristaux liquides sont toxiques. Si une partie quelconque de votre peau entre en contact direct avec le panneau, lavez-vous bien. Si des cristaux liquides pénètrent dans vos yeux ou votre bouche, rincez immédiatement avec de grandes quantités d'eau et consultez un médecin.





MISE EN GARDE

Contrôlez l'état de fonctionnement avant utilisation.

- Vérifiez qu'il n'y a pas de problème avec l'image affichée avant de commencer à utiliser l'appareil.
 - Si vous utilisez plusieurs appareils, vérifiez que les images sont affichées correctement avant de commencer à les utiliser.
-

Fixez solidement les câbles / cordons qui possèdent un élément de fixation.

S'ils ne sont pas solidement fixés, les câbles / cordons peuvent se débrancher, les images être coupées et vos opérations interrompues.

Manipulez l'appareil avec précaution lorsque vous le transportez.

Débranchez le cordon d'alimentation et les câbles lorsque vous déplacez l'appareil. Déplacer l'appareil sans débrancher le ou les câbles d'alimentation est dangereux et peut entraîner des blessures.

Portez ou placez l'appareil selon les méthodes spécifiées.

- Les moniteurs d'une taille de 30 pouces et plus sont lourds. Lors du déballage et/ou du transport du moniteur, assurez-vous qu'au moins deux personnes sont présentes.

Toute chute de l'appareil risque de blesser l'opérateur ou d'endommager l'équipement.

N'obstruez pas les fentes d'aération du boîtier.

- Ne placez aucun objet sur les fentes d'aération.
- N'installez pas l'appareil dans un endroit où la ventilation est insuffisante ou l'espace inadapté.
- N'utilisez pas l'appareil par terre ou à l'envers.

L'obstruction des fentes d'aération empêche le bon passage de l'air et peut provoquer un incendie, un choc électrique ou des dommages matériels.



Ne touchez pas la fiche ou l'adaptateur secteur avec les mains mouillées.

Cela pourrait provoquer un choc électrique.



Utilisez une prise électrique facilement accessible.

Cela permet de couper facilement l'alimentation en cas de problème.

Isolation de l'appareil du réseau électrique

Pour isoler l'appareil du réseau électrique, vous devez déconnecter la ligne d'alimentation secteur. Assurez-vous que la ligne d'alimentation secteur est facilement accessible.

L'adaptateur secteur chauffe pendant l'utilisation.

- Ne touchez pas l'adaptateur secteur pendant sa mise sous tension. Le toucher peut entraîner des brûlures superficielles.
 - Ne couvrez pas l'adaptateur secteur ou ne placez rien dessus. Ne placez pas l'adaptateur secteur sur des objets qui retiennent la chaleur tels que des tapis, des couvertures, etc. Conservez l'adaptateur secteur à l'abri des rayons directs du soleil et des sources de chaleur. Le non-respect de cette consigne peut provoquer un incendie.
 - Avant de déplacer le moniteur, mettez l'interrupteur d'alimentation sur OFF, débranchez la fiche d'alimentation de la prise électrique et attendez qu'il soit complètement refroidi.
-

Ne suspendez pas l'adaptateur secteur en l'air.

L'utilisation de l'adaptateur alors qu'il est suspendu en l'air peut entraîner un incendie ou un choc électrique.



Ne placez pas l'adaptateur secteur dans le sens vertical.

Dans le cas contraire, de la poussière ou de l'eau peut entrer dans l'adaptateur et provoquer un incendie ou un choc électrique.





MISE EN GARDE

Ne faites pas subir de choc important à l'appareil et l'adaptateur secteur en les faisant tomber ou d'une autre manière.

L'utilisation de l'adaptateur après l'avoir fait subir un choc peut provoquer un incendie ou un choc électrique.



Ne faites pas subir de choc important à l'écran LCD.

Sinon, le verre risque de se briser et de provoquer des blessures.



Nettoyez régulièrement la zone située autour de la fiche d'alimentation et de la fente de ventilation du moniteur et l'adaptateur secteur.

La présence de poussière, d'eau ou d'huile sur la fiche peut provoquer un incendie.

Débranchez l'appareil avant de le nettoyer.

Nettoyer l'appareil alors qu'il est branché sur une prise électrique peut provoquer un choc électrique.

Si vous prévoyez de laisser l'appareil inutilisé pendant une période prolongée, débranchez la fiche d'alimentation de la prise murale après avoir mis l'interrupteur d'alimentation sur OFF pour des raisons de sécurité et d'économie d'énergie.

Pour les utilisateurs résidant en Suisse ou sur le territoire de l'un des pays de l'EEE :

Tout incident grave en lien avec l'appareil doit être signalé au fabricant et à l'autorité compétente de l'État membre où l'utilisateur et/ou le patient réside.

À propos de l'écran

Utilisation prévue

Fins prévues

L'EX4342 est destiné à l'affichage d'images fixes et d'images animées provenant de divers appareils disponibles dans le commerce et couramment utilisés dans un environnement médical, en particulier endoscopique. Le moniteur est optimisé pour la reproduction d'images en couleur. Le moniteur n'est pas adapté à la mammographie.

Population de patients visée et affections médicales

Le moniteur peut être utilisé aux fins prévues, indépendamment de l'âge, du poids corporel et du sexe. Le moniteur est conçu pour être utilisé en combinaison avec des dispositifs médicaux ou monté sur ces derniers. Le moniteur n'a donc aucun contact direct avec le patient.

Le moniteur est destiné à l'affichage d'images fixes et d'images animées provenant de divers appareils (médicaux) disponibles dans le commerce et couramment utilisés dans un environnement médical. Le moniteur ne peut pas être utilisé pour le diagnostic direct et comme dispositif principal de surveillance de l'équipement d'assistance en direct.

Utilisateurs prévus

Les utilisateurs prévus du moniteur sont les professionnels de santé qualifiés.

Environnement prévu

Le moniteur est destiné à être utilisé dans des établissements professionnels tels que les cliniques et les hôpitaux. Le moniteur peut être utilisé dans les salles d'opération ou à proximité des patients, sans s'y limiter. Le moniteur n'est pas conçu pour un contact direct avec le patient.

Le moniteur n'est pas adapté aux environnements suivants :

- Établissements de soins de santé à domicile.
- Appareils de thérapie par ondes courtes.
- À proximité d'un système d'IRM.
- Installé dans les véhicules, y compris les ambulances.

Remarque

Incident grave

Tout incident grave en lien avec l'appareil doit être signalé au fabricant et à l'autorité compétente de l'État membre où l'utilisateur et/ou le patient réside.

Précautions d'utilisation

- Des pièces (telles que le panneau LCD et la ventilation) peuvent se détériorer à long terme. Vérifiez régulièrement qu'elles fonctionnent normalement.
- Lorsque l'image à l'écran change après l'affichage de la même image pendant une période prolongée, une image rémanente risque d'apparaître. Utilisez l'économiseur d'écran ou la fonction de veille pour éviter d'afficher la même image pendant une trop longue période. Une image rémanente peut apparaître même après une courte période en fonction de l'image affichée. Si cela se produit, changer l'image ou éteindre l'appareil pendant quelques heures peut résoudre le problème.
- Lorsque le moniteur affiche des images en continu pendant une période prolongée, des taches sombres ou des marquages risquent d'apparaître. Pour optimiser la durée de vie de votre moniteur, nous vous recommandons de l'éteindre régulièrement.
- Le rétroéclairage du panneau LCD a une durée de vie fixe. Contactez le représentant local d'EIZO lorsque l'écran devient sombre ou que l'image commence à scintiller.
- Le panneau LCD est fabriqué à partir d'une technologie de haute précision. Cependant, il est possible que des pixels manquants ou blancs apparaissent sur le panneau LCD ; il ne s'agit pas d'un dysfonctionnement. Pourcentage de points efficaces : 99,99 % ou plus.
- N'appuyez pas de manière excessive sur le panneau ou sur le bord du cadre, car cela peut provoquer un dysfonctionnement de l'affichage, notamment des tracés interférentiels. Si une pression est constamment exercée à la surface du panneau, cela risque de le détériorer ou de l'endommager. (Lorsque des marques de pression restent sur le panneau, laissez le moniteur avec un affichage blanc ou noir et celles-ci disparaîtront probablement).
- Évitez de rayer le panneau ou d'appuyer dessus avec un quelconque objet tranchant, car cela risque de le détériorer. N'essayez pas d'essuyer le panneau à l'aide d'un chiffon, car cela risque de le rayer.
- De la condensation peut se former à la surface ou l'intérieur de ce produit lorsqu'il est placé dans une pièce froide, lorsque la température augmente soudainement ou lorsqu'il est déplacé d'une pièce froide à une pièce chaude. Le cas échéant, n'allumez pas le moniteur. Attendez plutôt que la condensation disparaisse ; sinon, cela risque de détériorer le moniteur.
- 30 minutes sont nécessaires pour que l'affichage du moniteur se stabilise. Avant d'utiliser le moniteur, patientez au moins 30 minutes après sa mise sous tension ou après sa sortie du mode d'économie d'énergie.

Nettoyage

Un nettoyage régulier est recommandé afin que le moniteur garde une apparence semblable au neuf et ait une plus longue durée de vie.

Enlevez délicatement toute saleté présente sur le boîtier ou le panneau à l'aide d'un chiffon doux imprégné d'un peu d'eau ou de l'un des produits de nettoyage et désinfectants énumérés ci-dessous.

Produits de nettoyage et désinfectants recommandés

| Classe du produit | Produits de nettoyage et désinfectants testés | Autres exemples |
|-----------------------------|--|---|
| Alcool | Éthanol 96 % vol. Mikrozid liquide, Isopropanol 70 % non dilué | Tissu Hospiset Meliseptol Rapid |
| Aldéhyde | Melsitt 10 % vol. Cidex, non dilué | Aldasan 2000 Kohsolin Gigasept FF |
| Dérivés du chlore | Terralin 0,5 % vol. Hypochlorite de sodium 10 % | Quartamon Med Chlorure de benzéthonium 0,2 % |
| Désinfectants | Utiliser 3 % en poids Morning Mist (1:64) Terralin Protect 2 % vol. Meliseptol rapid ; Lingettes Mikrobac Tissues Taski Sprint DS 5001 0,5 % Surfanios Fraîcheur Citron 0,25 % Chlorhexidine à 0,5 % dans de l'alcool isopropylique à 70 % | Alkyldiaminoéthylglycine chlorhydrate 0,2 % Chlorure de benzalkonium |
| Alkylamine | Incidin Plus 8 % vol. | |
| Dérivés de la guanidine | Lysoformin 2 % vol. | |
| Composés quaternaires | Incidur spray, non dilué ; Mikrozid Sensitive Liquid, non dilué Surfa'safe (ANIOS) | |
| Liquide vaisselle standard | Tempo | Fairy Ultra, Pril, Palmolive |
| Dérivés du pyrène | Activ spray, non dilué | |
| Eau | Eau du robinet Eau distillée | |
| Produit de nettoyage | Solution d'ammoniac, 1,65 % vol. | |
| Lessive | Hydroxyde de calcium dilué dans l'eau (eau de chaux) | |
| Éther de pétrole | Éther de pétrole proche du point d'ébullition | |
| Phénol et dérivés du phénol | Helipur | |

Produits de nettoyage et désinfectants interdits

En cas d'utilisation prolongée, les produits de nettoyage et les désinfectants répertoriés peuvent éclaircir la peinture ou endommager le polariseur.

| Classe du produit | Produits de nettoyage et désinfectants testés | Autres exemples |
|-------------------|---|-----------------|
| Acides organiques | Bio-AntiBact med | |

Attention

- N'utilisez pas de produits chimiques de manière fréquente. L'emploi de produits chimiques, tels que les solutions à base d'alcool ou d'antiseptique, risque de provoquer une variation de la brillance, de ternir et d'estomper le boîtier ou le panneau, et également d'altérer la qualité de l'image.
- N'utilisez jamais de diluant, benzène, cire ou détergent abrasif pouvant détériorer le boîtier ou le panneau.
- Ne laissez pas les produits chimiques entrer en contact direct avec le moniteur.

TABLE DES MATIÈRES

| | |
|--|-----------|
| PRÉCAUTIONS | 3 |
| IMPORTANT | 3 |
| À propos de l'écran | 8 |
| Utilisation prévue | 8 |
| Précautions d'utilisation | 9 |
| Nettoyage | 10 |
| TABLE DES MATIÈRES | 11 |
| Chapitre 1 Introduction | 12 |
| 1-1. Caractéristiques..... | 12 |
| 1-2. Contenu de l'emballage..... | 13 |
| 1-3. Commandes et fonctions..... | 13 |
| Chapitre 2 Installation / Branchements | 16 |
| 2-1. Avant l'installation du produit..... | 16 |
| ● Conditions d'installation | 16 |
| 2-2. Installation du produit..... | 17 |
| 2-3. Branchement du cordon d'alimentation ... | 18 |
| 2-4. Branchement des câbles | 19 |
| 2-5. Installation du cache câbles..... | 20 |
| 2-6. Mise sous tension..... | 20 |
| Chapitre 3 Si aucune image ne s'affiche | 21 |
| Chapitre 4 Spécifications | 22 |
| 4-1. Liste des spécifications | 22 |
| 4-2. Signaux d'entrée affichables | 24 |
| Annexe | 25 |
| Normes médicales | 25 |
| Informations sur la CEM..... | 26 |
| Warning for Radio interference | 30 |
| 中国在 ChinaRoHS 中为 RoHS 合规性采取的措施 ... | 31 |
| Réparations..... | 31 |
| 保証 | 32 |
| アフターサービス..... | 33 |

Chapitre 1 Introduction

1-1. Caractéristiques

● Ultra-haute définition (UHD) : haute qualité et haute résolution

- L'affichage LCD UHD permet d'afficher des images médicales de haute qualité et de haute résolution.
- Équipé d'un panneau de protection avant
- Rétroéclairage LED
- Luminosité élevée

● Prise en charge de plusieurs E/S

- Signal SDI : 2 entrées / 1 sortie
Connecteur SDI 1 : compatible jusqu'au signal 12G-SDI, UHD et 3G-SDI de niveau B à double liaison
Connecteur SDI 2 : compatible jusqu'au signal 3G-SDI et 3G-SDI de niveau B à double liaison
- Signal DVI : 1 entrée / 1 sortie
- Signal DisplayPort : 1 entrée / 1 sortie
Compatible avec DisplayPort 1.2 SST (Single Stream Transport [flux unique de transport]) UHD
- Signal HDMI : 1 entrée
Compatible avec l'UHD



● Autres fonctions

- Préréglages optimaux (DisplayPort [sRGB], DisplayPort [BT.2020], HDMI [BT.2020], SDI [BT.2020])
- Affichage en écran double (PbyP et PinP)
Permet l'affichage parallèle de deux images d'entrée.
- Équipé d'une commutation automatique à large gamme de couleurs pour les signaux 4K.
- Fonction de commutation gamma
La fonction gamma est installée selon l'usage.
L'image simplifiée DICOM® est prise en charge.
- Fonction de changement de température de couleur
La fonction de changement de température de couleur est installée selon l'usage.
- Fonction de commande à distance externe
Permet une commande à distance via le connecteur RS-232C.
- Structure de protection IP32 (à l'exception de l'adaptateur secteur)
L'indice de protection IPx2 est efficace lorsque le moniteur est installé de façon à ce qu'il ne puisse pas être incliné.
- Fonction Détection auto entrée
Permet de basculer automatiquement sur l'autre connecteur d'entrée disponible lorsqu'aucun signal n'est reçu par le connecteur d'entrée sélectionné.

1-2. Contenu de l'emballage

Vérifiez que tous les articles suivants sont inclus dans l'emballage.

Remarque

• Nous vous recommandons de stocker la boîte et les matériaux d'emballage afin de pouvoir les utiliser pour déplacer et transporter ce produit.

- Moniteur
- Adaptateur secteur (AHM250PS48T)
- Cache câbles (fixé à l'arrière avec des vis)
- Vis de fixation du moniteur (M8 × 14) x 4
- Clé Torx TX20
- 2 attaches de câble
- CD du manuel d'utilisation
 - Notice d'instruction
 - Manuel d'installation
 - Dimensions externes
- Précautions de sécurité

1-3. Commandes et fonctions

Adaptateur secteur

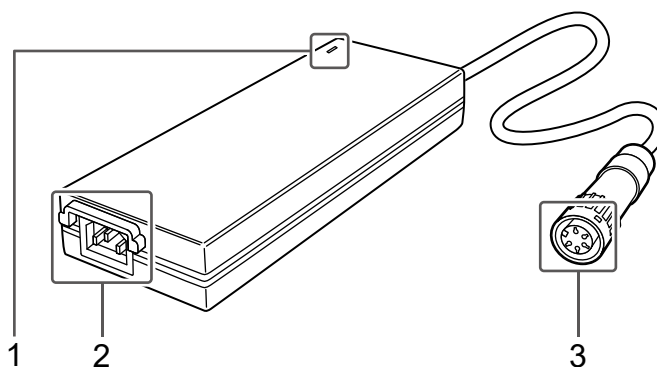

| | |
|--|---|
| 1. Témoin de fonctionnement principal | En fonction de l'état de fonctionnement de l'alimentation secteur, le témoin de l'adaptateur secteur s'allume ou s'éteint. Allumé : sous tension, Non allumé : moniteur hors tension |
| 2. Connecteur AC IN | Permet de brancher le cordon d'alimentation. |
| 3. Connecteur DC OUT | Se branche au connecteur DC IN sur le moniteur. |

Avant

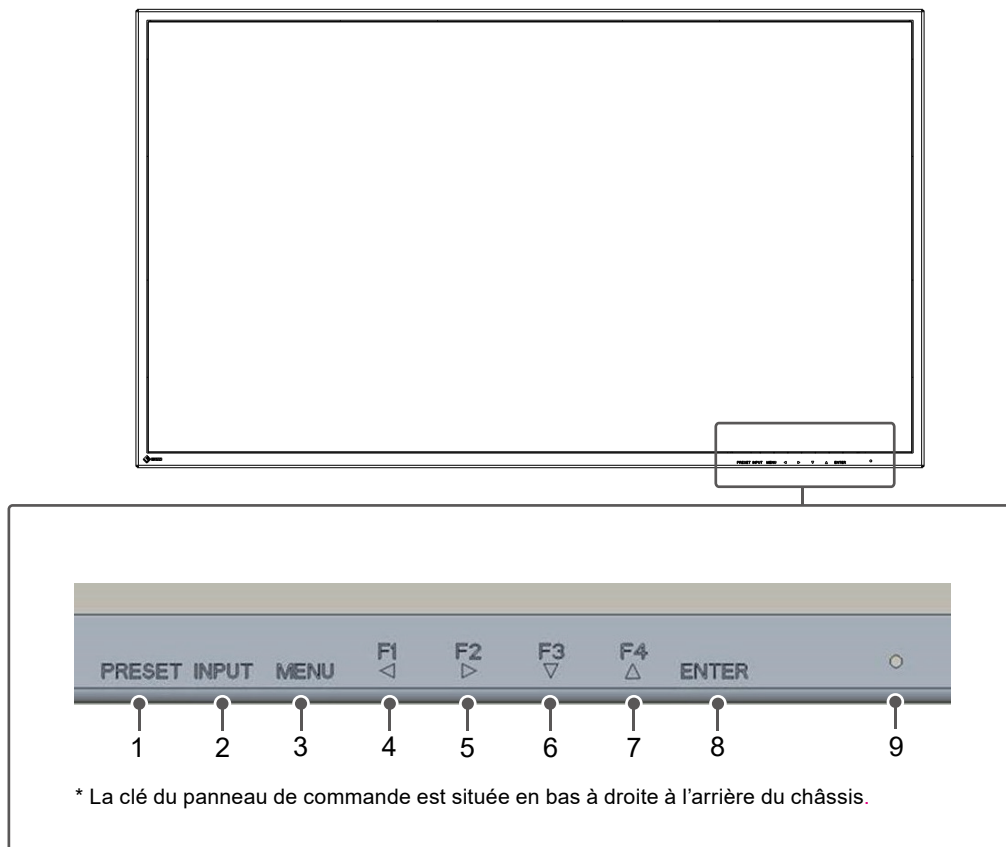

| | |
|------------------------------------|---|
| 1. Bouton PRESET | Affiche le menu des préréglages. |
| 2. Bouton INPUT | Affiche le menu de sélection d'entrée. |
| 3. Bouton MENU | Affiche le menu principal. |
| 4. Bouton F1/Gauche | Exécute la fonction attribuée à ce bouton. Sélectionnez les éléments dans l'écran de menu. |
| 5. Bouton F2/Droit | |
| 6. Bouton F3/Bas | |
| 7. Bouton F4/Haut | |
| 8. Touche de validation | Sélectionnez les éléments dans l'écran de menu. |
| 9. Témoin de fonctionnement | La couleur du témoin diffère selon l'état de fonctionnement du moniteur. Vert : mode de fonctionnement normal. Orange : mode d'économie d'énergie. Éteint : moniteur hors tension |

Arrière

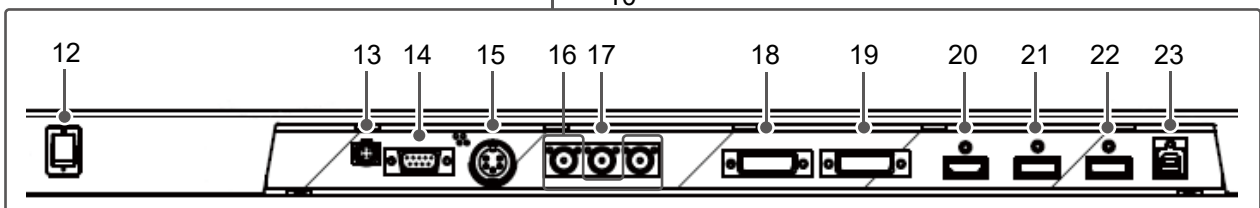
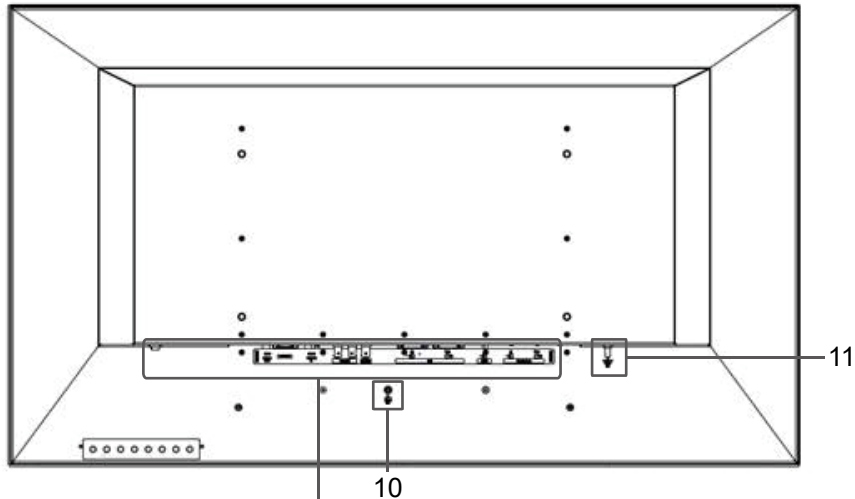

| | |
|---|--|
| 10. Vis de mise à la terre | Le conducteur de protection supplémentaire est relié à la vis de mise à la terre. |
| 11. Connecteur équipotentiel | Le connecteur équipotentiel est utilisé lorsque le potentiel électrique entre les appareils électriques diffère et doit donc être égalisé. Cela permet d'éviter les différences de potentiel entre les appareils et les pièces conductrices et de minimiser la résistance à la terre. La connexion de liaison équipotentielle de l'appareil permet de limiter les tensions de contact provenant de différentes sources, par exemple, lorsque l'appareil est utilisé dans un système avec d'autres appareils. |
| 12. Interrupteur d'alimentation | Met l'appareil sous / hors tension. : Marche, ○ : Arrêt |
| 13. Connecteur DC OUT | Utilisé pour fournir une alimentation de 5 V à un périphérique. Attention • Ne pas le brancher au connecteur des appareils de mesure ou à un équipement médical qui sera ensuite en contact avec un patient. |
| 14. Connecteur RS-232C (D-Sub 9 broches) | Commande ce produit en le connectant à un périphérique externe. La commutation d'entrée et différents réglages sont possibles à partir de périphériques externes connectés. |
| 15. Connecteur DC IN | Permet de brancher le connecteur DC OUT de l'adaptateur secteur. |
| 16. Connecteurs d'entrée SDI 1/2 (type BNC) | Permet de brancher des périphériques munis de connecteurs de sortie SDI. SDI 1 est compatible avec 12G / 6G / 3G / HD-SDI et SDI 2 est compatible avec 3G / HD-SDI. |
| 17. Connecteur de sortie SDI (type BNC) | Le signal vers le connecteur d'entrée SDI 1 est émis tel quel. |
| 18. Connecteur d'entrée DVI-D (DVI-D) | Permet de brancher des périphériques munis d'une sortie DVI-D. |
| 19. Connecteur de sortie DVI-D (DVI-D) | Le signal vers le connecteur d'entrée DVI-D est émis tel quel. |
| 20. Connecteur d'entrée HDMI (HDMI) | Permet de brancher des périphériques munis d'une sortie HDMI. |
| 21. Connecteur d'entrée DisplayPort (DisplayPort) | Permet de brancher des périphériques munis d'une sortie DisplayPort. |
| 22. Connecteur de sortie DisplayPort (DisplayPort) | Le signal vers le connecteur d'entrée DisplayPort est émis tel quel. |
| 23. Connecteur USB (port USB amont, type B) | Pour la maintenance. Ne peut être utilisé. |

Chapitre 2 Installation / Branchements

2-1. Avant l'installation du produit

Lisez attentivement « [PRÉCAUTIONS](#) » (page 3) et suivez toujours les instructions.

Lors de l'installation de ce produit, effectuez des tests opérationnels complets (du système, des câbles, des bras, etc.) dans l'environnement où le produit sera utilisé.

● Conditions d'installation

Lors de l'installation du moniteur, veillez à laisser un espace suffisant à l'arrière, au-dessus et en dessous du moniteur.

Attention

- Positionnez le moniteur de manière à éviter tout reflet lumineux sur l'écran.
 - N'utilisez aucun matériel ou objet qui couvrira le moniteur ou l'adaptateur secteur.
-

2-2. Installation du produit

Ce produit doit être installé avec un bras ou un pied.

Attention

- Lors de l'installation, veuillez suivre attentivement les informations contenues dans le manuel d'utilisation concernant le bras ou le pied.
- Veuillez à respecter les instructions suivantes et à choisir des composants conformes aux normes VESA.
 - Espacement entre les trous de vis : 400 mm × 200 mm
 - Suffisamment solide pour supporter le poids du moniteur (à l'exception du pied) et des accessoires tels que les câbles.
- Utilisez les vis fournies lors de l'installation.
- Veuillez suivre les spécifications pour le couple de serrage des vis. Si le serrage est mal réalisé, la pièce fixée risque d'être endommagée, ce qui pourrait entraîner des blessures ou des dommages matériels.
- Si vous utilisez un bras ou un pied, fixez-le en vue d'obtenir les angles d'inclinaison suivants du moniteur.
 - Haut 45°, bas 45°
- Branchez les câbles après avoir fixé le bras ou le pied.
- Le moniteur, le bras et le pied sont lourds. Les laisser tomber risquerait de blesser l'opérateur ou d'endommager l'équipement.
- Vérifiez périodiquement le serrage des vis. Si elles ne sont pas suffisamment serrées, le moniteur risque de se détacher du bras, ce qui risque de provoquer des blessures ou d'endommager l'équipement.

1. Fixez le bras ou le pied à l'arrière du moniteur en alignant les quatre trous de vis et bloquez-les à l'aide des vis fournies avec le moniteur.

Couple de serrage des vis : 8 N m max.

Outil requis : Clé Allen (n° 2)

Arrière

Unité : mm

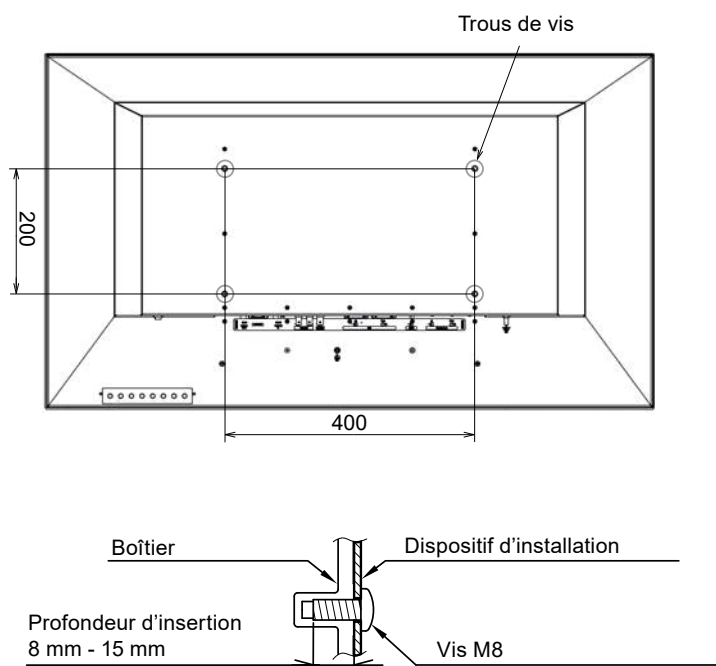

2-3. Branchement du cordon d'alimentation

Attention

- Éteignez le moniteur avant de le brancher.
- Lorsque vous retirez le cordon d'alimentation, retirez toujours la fiche d'alimentation de la prise secteur en premier.

1. Branchez le cordon d'alimentation à la prise AC IN de l'adaptateur secteur.

Insérez le cordon d'alimentation en l'enfonçant bien.

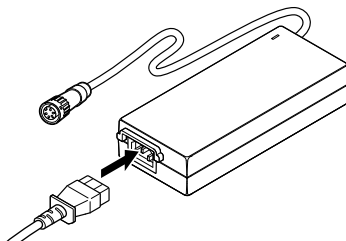

2. Branchez le connecteur DC OUT de l'adaptateur secteur au connecteur DC IN du moniteur.

Alignez la forme du connecteur avec la forme du port, faites tourner l'anneau de blocage dans le sens horaire et fixez-le solidement.

Remarque

- Si l'anneau de blocage est rigide et ne tourne pas, enfoncez-le un peu plus dans le moniteur et essayez de le tourner à nouveau.

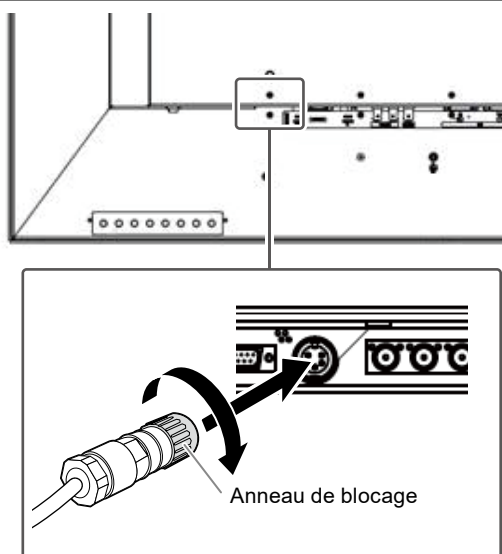

3. Vérifiez la valeur nominale sur l'adaptateur secteur et branchez la fiche d'alimentation à la prise secteur.

Attention

- Si l'adaptateur secteur est installé à la verticale, assurez-vous que l'entrée secteur n'est pas en haut.

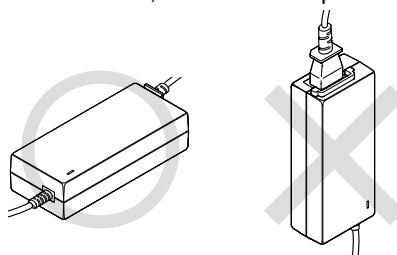

Correct : position horizontale Incorrect : position verticale

- Bloquez l'adaptateur à l'aide d'une bande d'attache telle qu'une attache de câble, si nécessaire, pour l'empêcher de tomber.

2-4. Branchement des câbles

1. Branchez les câbles adaptés au périphérique à utiliser.

Si vous avez raccordé le câble HDMI au moniteur, fixez le câble HDMI à l'aide de l'enveloppe de câbles HDMI.

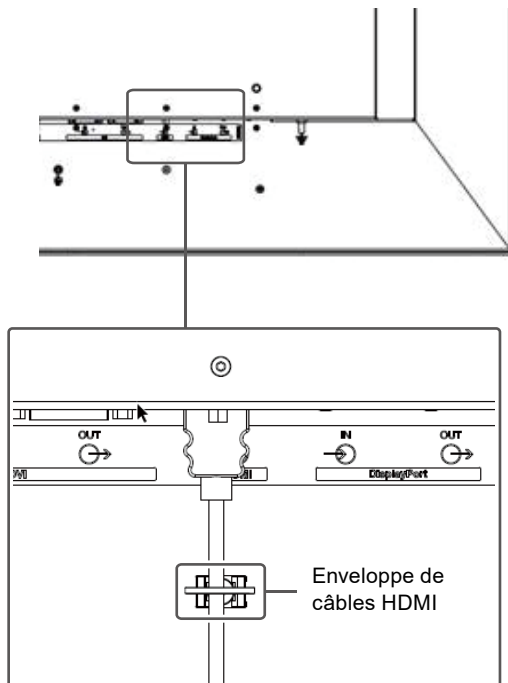

Attention

- N'utilisez pas de câbles endommagés.
- Ne branchez pas ou ne débranchez pas le câble de signal tant que le moniteur est sous tension.
- Les connecteurs SDI, DVI-D, DisplayPort et HDMI sont vulnérables à l'électricité statique. Faites donc preuve de prudence lors de l'installation. Lorsque vous travaillez avec le moniteur, respectez les consignes suivantes :
 - ne touchez pas les broches du connecteur ;
 - ne touchez pas les broches à l'extrémité d'un câble branché sur un connecteur ;
 - prenez des précautions anti-statiques telles que l'utilisation d'une dragonne anti-statique lorsque vous travaillez.

2-5. Installation du cache câbles

- 1. Alignez le cache câbles à l'arrière du moniteur de façon à ce que les câbles puissent passer par le port de sortie de câble.**
- 2. Insérez les pattes du cache câble dans les rainures du moniteur.**
- 3. Serrez les vis dans les trous gauche et droit à l'arrière du moniteur.**

Attention

- Assurez-vous que les câbles ne sont pas pincés entre le cache câbles et le moniteur.
 - Serrez fermement les vis dans les deux emplacements. (Couple de serrage des vis : de 0,4 N·m à 0,7 N·m)
 - Évitez de mettre le connecteur et le câble en tension.
-

2-6. Mise sous tension

- 1. Mettez l'interrupteur d'alimentation situé à l'arrière du moniteur sur ON, puis allumez le moniteur.**

Le témoin de fonctionnement sur l'avant du moniteur s'allume en vert.

Si l'indicateur ne s'allume pas, voir « [Chapitre 3 Si aucune image ne s'affiche](#) » (page 21).

Remarque

- Si l'interrupteur d'alimentation à l'arrière du moniteur est mis sur OFF, le moniteur est éteint.
-

Chapitre 3 Si aucune image ne s'affiche

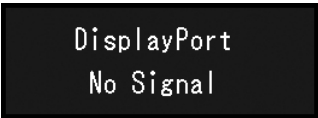
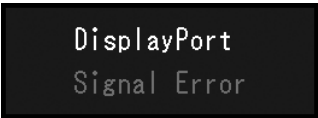
| Problème | Cause possible et solution |
|--|--|
| 1. Aucune image | <ul style="list-style-type: none">• Vérifiez que le cordon d'alimentation est correctement branché.• Vérifiez que les connecteurs DC OUT et DC IN sont correctement branchés.• Mettez l'interrupteur d'alimentation sur ON.• Vérifiez que le témoin de fonctionnement principal de l'adaptateur secteur est allumé.• Coupez l'alimentation, puis rétablissez-la. |
| 2. Le message ci-dessous s'affiche. | Ce message s'affiche lorsque le signal n'est pas reçu correctement, même si le moniteur fonctionne correctement. |
| <ul style="list-style-type: none">• Ce message s'affiche si aucun signal n'est reçu. Exemple :  | <ul style="list-style-type: none">• Le message illustré à gauche risque de s'afficher, étant donné que certains périphériques à brancher n'émettent pas de signal dès leur mise sous tension.• Vérifiez que le périphérique à brancher est sous tension.• Vérifiez que le câble de signal est correctement branché.• Coupez l'alimentation, puis rétablissez-la. |
| <ul style="list-style-type: none">• Le message indique que le signal d'entrée est en dehors de la bande de fréquence spécifiée. Exemple :  | <ul style="list-style-type: none">• Vérifiez que le périphérique à brancher est configuré de façon à correspondre aux besoins du moniteur en matière de résolution et de fréquence de balayage vertical (voir « 4-2. Signaux d'entrée affichables » (page 24)).• Redémarrez le périphérique à brancher. |

Chapitre 4 Spécifications

4-1. Liste des spécifications

Moniteur

| Panneau LCD | | |
|--|--|---|
| Type | Couleur (IPS) | |
| Rétroéclairage | LED | |
| Taille | 109,2 cm (43 pouces) | |
| Résolution de l'écran (H × V) | 3840 × 2160 | |
| Taille de l'écran (H × V) | 962,0 mm × 554,8 mm | |
| Pas de pixels | 0,2451 mm × 0,2451 mm | |
| Angles de visualisation (H / V, standard) | 178 ° / 178 ° | |
| Luminosité (cas typique) | 700 cd/m ² | |
| Temps de réponse (cas typique) | 8 ms (gris à gris) | |
| Rapport de contraste (cas typique) | 1000 : 1 | |
| Signaux vidéo | | |
| Connecteurs d'entrée | SDI 1 (BNC) | 12G / 6G / 3G / HD-SDI |
| | SDI 2 (BNC) | 3G / HD-SDI |
| | DVI (DVI-D) × 1 | Liaison simple, support HDCP |
| | DisplayPort × 1 | Support HDCP |
| | HDMI × 1 | Support HDCP 2.0 / 1.4 |
| Connecteurs de sortie | SDI 1 (BNC) | 12G / 6G / 3G / HD-SDI |
| | DVI (DVI-D) × 1 | Liaison simple, HDCP non pris en charge |
| | DisplayPort × 1 | HDCP non pris en charge |
| Commande du moniteur | | |
| Connecteurs de commande du moniteur | RS-232C (D-Sub 9 broches) x 1 | |
| Alimentation | | |
| Entrée | 48 V CC ± 10 %, 3,0 A | |
| Consommation d'énergie maximale | 140 W ou moins | |
| Connecteur DC OUT | 5 V CC, 2 A | |
| Spécifications physiques | | |
| Dimensions externes (L × H × P) | 974 mm × 567 mm × 79 mm | |
| Poids net | Approx. 17 kg | |
| Structure de protection | IP32 (l'indice de protection IPx2 est efficace lorsque le moniteur est installé de façon à ce qu'il ne puisse pas être incliné.) | |
| Conditions de fonctionnement | | |
| Température | 0 °C à 35 °C (32 °F à 95 °F) | |
| Humidité | 20 % à 85 % H.R. (sans condensation) | |
| Pression atmosphérique | 540 hPa à 1 060 hPa | |
| Conditions environnementales de transport et stockage | | |
| Température | -20 °C à 60 °C (-4 °F à 140 °F) | |
| Humidité | 10% à 85% H.R. (sans condensation) | |
| Pression atmosphérique | 200 hPa à 1 060 hPa | |

Adaptateur secteur

| Alimentation | |
|--|---|
| Entrée | 100 - 240 VCA \pm 10 %, 50 / 60 Hz, 3,0 A |
| Consommation d'énergie maximale | 140 W ou moins |
| Spécifications physiques | |
| Dimensions externes (L x H x P) | 223,0 mm x 37,0 mm x 88,5 mm |
| Poids net | Approx. 1,1 kg |
| Conditions de fonctionnement | |
| Température | 0 °C à 35 °C (32 °F à 95 °F) |
| Humidité | 20 % à 85 % H.R. (sans condensation) |
| Pression atmosphérique | 540 hPa à 1 060 hPa |
| Conditions environnementales de transport et stockage | |
| Température | -20 °C à 60 °C (-4 °F à 140 °F) |
| Humidité | 10 % à 90 % H.R. (sans condensation) |
| Pression atmosphérique | 540 hPa à 1 060 hPa |

4-2. Signaux d'entrée affichables

✓: Prise en charge

- : Non pris en charge

| Résolution | Format de balayage | Fréquence de balayage vertical (Hz) | DisplayPort | HDMI | DVI-D | SDI |
|-------------|--------------------|-------------------------------------|-------------|------|-------|-----|
| 640 × 480 | Progressif | 59,940 | ✓ | ✓ | ✓ | - |
| 800 × 600 | Progressif | 60,317 | ✓ | ✓ | ✓ | - |
| 1024 × 768 | Progressif | 60,004 | ✓ | ✓ | ✓ | - |
| 1280 × 800 | Progressif | 59,810 | ✓ | ✓ | ✓ | - |
| 1280 × 960 | Progressif | 60,000 | ✓ | ✓ | ✓ | - |
| 1280 × 1024 | Progressif | 60,020 | ✓ | ✓ | ✓ | - |
| 1600 × 1200 | Progressif | 60,000 | ✓ | ✓ | ✓ | - |
| 1920 × 1200 | Progressif | 59,950 | ✓ | ✓ | ✓ | - |
| 1280 × 720 | Progressif | 60,000 | - | ✓ | ✓ | ✓ |
| 1280 × 720 | Progressif | 59,940 | - | ✓ | ✓ | ✓ |
| 1280 × 720 | Progressif | 25,000 | - | ✓ | ✓ | ✓ |
| 1280 × 720 | Progressif | 29,970 | - | ✓ | ✓ | ✓ |
| 1280 × 720 | Progressif | 30,000 | - | ✓ | ✓ | ✓ |
| 1920 × 1080 | Progressif | 60,000 | ✓ | ✓ | ✓ | ✓ |
| 1920 × 1080 | Progressif | 59,940 | ✓ | ✓ | ✓ | ✓ |
| 1920 × 1080 | Entrelacement | 60,000 | - | ✓ | ✓ | ✓ |
| 1920 × 1080 | Entrelacement | 59,940 | - | ✓ | ✓ | ✓ |
| 720 × 480 | Progressif | 60,000 | - | ✓ *1 | ✓ *1 | - |
| 720 × 480 | Progressif | 59,940 | - | ✓ *1 | ✓ *1 | - |
| 720 × 576 | Progressif | 50,000 | - | ✓ *1 | ✓ *1 | - |
| 1280 × 720 | Progressif | 50,000 | - | ✓ | ✓ | ✓ |
| 1920 × 1080 | Progressif | 50,000 | ✓ | ✓ | ✓ | ✓ |
| 1920 × 1080 | Entrelacement | 50,000 | - | ✓ | ✓ | ✓ |
| 1920 × 1080 | Progressif | 24,000 | - | - | ✓ | ✓ |
| 1920 × 1080 | Progressif | 23,976 | - | - | ✓ | ✓ |
| 1920 × 1080 | Progressif | 25,000 | - | ✓ | ✓ | ✓ |
| 1920 × 1080 | Progressif | 30,000 | - | ✓ | ✓ | ✓ |
| 1920 × 1080 | Progressif | 29,970 | - | ✓ | ✓ | ✓ |
| 3840 × 2160 | Progressif | 30,000 | - | ✓ | - | ✓ |
| 3840 × 2160 | Progressif | 29,970 | - | ✓ | - | ✓ |
| 3840 × 2160 | Progressif | 25,000 | - | ✓ | - | ✓ |
| 3840 × 2160 | Progressif | 24,000 | - | - | - | ✓ |
| 3840 × 2160 | Progressif | 23,976 | - | - | - | ✓ |
| 3840 × 2160 | Progressif | 60,000 | ✓ | ✓ | - | ✓ |
| 3840 × 2160 | Progressif | 59,940 | ✓ | ✓ | - | ✓ |
| 3840 × 2160 | Progressif | 50,000 | ✓ | ✓ | - | ✓ |

*1 Pas compatible avec des affichages de rapport d'aspect 16:9.

Normes médicales

- Toute personne raccordant des appareils supplémentaires aux éléments d'entrée ou de sortie des signaux, dans le cadre de la configuration d'un système médical, est responsable de la conformité du système aux exigences de la norme CEI/EN60601-1.
- Les équipements sous tension peuvent émettre des ondes électromagnétiques qui pourraient perturber, limiter ou faire dysfonctionner le moniteur. Installez l'équipement dans un environnement contrôlé pour éviter ce genre d'effets.

Classification de l'équipement

- Type de protection contre les chocs électriques : Classe I
- Classe CEM : EN60601-1-2:2015 Groupe 1 Classe A
- Classification du dispositif médical (UE) : Classe I
- Mode de fonctionnement : continu
- Classe IP : IP32 (l'indice de protection IPx2 est efficace lorsque le moniteur est installé de façon à ce qu'il ne puisse pas être incliné.)

Informations sur la CEM

L'EX4342 possède des performances qui lui permettent d'afficher correctement les images.

Environnements d'utilisation prévue

L'EX4342 est destiné à être utilisé dans des établissements de soins de santé professionnels comme des cliniques et des hôpitaux (incluant l'utilisation à proximité d'équipements chirurgicaux à haute fréquence tels que des couteaux électrochirurgicaux).

Les environnements suivants ne conviennent pas à l'utilisation du EX4342 :

- les environnements de soins de santé à domicile ;
- à proximité des appareils de thérapie à ondes courtes ;
- dans les salles blindées contre les émissions RF des équipements médicaux des systèmes d'IRM ;
- dans des environnements spéciaux blindés ;
- installés dans les véhicules, y compris les ambulances ;
- autres environnements spéciaux.



AVERTISSEMENT

L'EX4342 requiert que des précautions spéciales soient prises concernant la CEM et lors de l'installation. Lisez attentivement les « Informations sur la CEM » et les « PRÉCAUTIONS » de ce document, et tenez compte des instructions suivantes lors de l'installation et de l'utilisation de l'appareil.

L'EX4342 ne doit pas être utilisé à proximité d'autres appareils ou être superposé sur de tels appareils. Si cela doit arriver, déterminer si l'équipement ou le système fonctionne normalement dans la configuration dans laquelle il va être utilisé.

En cas d'utilisation d'un équipement de communication RF portable, maintenez-le à une distance de 30 cm ou plus de toute partie, y compris les câbles, du EX4342. Sinon, les performances de cet appareil pourraient se détériorer.

Toute personne raccordant des appareils supplémentaires aux éléments d'entrée ou de sortie des signaux, dans le cadre de la configuration d'un système médical, est responsable de la conformité du système aux exigences de la norme CEI / EN60601-1-2.

Les images peuvent être déformées si le produit est utilisé à proximité d'un appareil tel qu'un équipement chirurgical à haute fréquence. Vérifiez au préalable qu'aucun problème ne se produira pendant l'utilisation.

Utilisez uniquement les câbles fournis ou recommandés par le fabricant. L'utilisation d'autres câbles peut entraîner une augmentation des radiations électromagnétiques et une réduction de l'immunité aux interférences électromagnétiques de l'appareil, ainsi qu'une utilisation incorrecte. Longueur du câble : 3 m max.

Caractéristiques techniques

| Émissions électromagnétiques | | |
|--|------------|--|
| L'EX4342 est destiné à l'environnement électromagnétique spécifié ci-dessous. Le client ou l'utilisateur du EX4342 doit s'assurer que celui-ci est utilisé dans un tel environnement. | | |
| Test des émissions | Conformité | Environnement électromagnétique – Instructions |
| Émissions RF CISPR11 / EN55011 | Groupe 1 | L'EX4342 utilise l'énergie RF uniquement pour son fonctionnement interne. Par conséquent, ses émissions RF sont très faibles et ne sont pas susceptibles de provoquer des interférences dans un appareil électronique situé à proximité. |
| Émissions RF CISPR11 / EN55011 | Classe A | Grâce à ses caractéristiques d'ÉMISSIONS, l'EX4342 convient pour une utilisation dans des milieux industriels et hospitaliers (CISPR11 classe A). S'il est utilisé dans un environnement domestique (dans lequel un appareil CISPR11 classe B est généralement requis), il est possible que l'EX4342 ne fournisse pas la protection adéquate pour les services de communication à fréquence radio. Il est possible que l'utilisateur doive prendre des mesures d'atténuation, comme déplacer ou réorienter l'équipement. |
| Émissions d'harmoniques CEI / EN61000-3-2 | Classe D | |
| Variations de tension / émissions de scintillement CEI / EN61000-3-3 | Conforme | |

| Immunité électromagnétique | | | |
|--|--|--|---|
| L'EX4342 a été testé aux niveaux de conformité suivants selon les exigences des tests relatifs aux environnements d'établissements de santé professionnels spécifiés dans la norme CEI / EN60601-1-2. Les clients et les utilisateurs du EX4342 doivent s'assurer que l'EX4342 est utilisé dans les environnements suivants : | | | |
| Test d'immunité | Niveau de test pour les environnements d'établissements de santé professionnels | Niveau de conformité | Environnement électromagnétique – Instructions |
| Décharge électrostatique (DES) CEI / EN61000-4-2 | ±8 kV de décharge par contact ±2, 4, 8, 15 kV de décharge dans l'air | ±8 kV de décharge par contact ±2, 4, 8, 15 kV de décharge dans l'air | Le sol doit être en bois, en béton ou recouvert de carrelage. Si le sol est recouvert d'un matériau synthétique, l'humidité relative doit être au moins égale à 30 %. |
| Coupures / décharges électriques de courte durée CEI / EN61000-4-4 | ±2 kV pour les lignes d'alimentation ±1 kV pour les lignes d'entrée / de sortie | ±2 kV pour les lignes d'alimentation ±1 kV pour les lignes d'entrée / de sortie | La qualité de l'alimentation secteur doit correspondre à celle d'un environnement commercial ou hospitalier traditionnel. |
| Surtension CEI / EN61000-4-5 | ±1 kV phase à phase ±2 kV phase à terre | ±1 kV phase à phase ±2 kV phase à terre | La qualité de l'alimentation secteur doit correspondre à celle d'un environnement commercial ou hospitalier traditionnel. |
| Creux de tension, coupures de courant et fluctuations de la tension de l'alimentation électrique CEI / EN61000-4-11 | 0 % U_T (100 % creux dans U_T) 0,5 cycle et 1 cycle 70 % U_T (30 % creux dans U_T) 25 cycles 0 % U_T (100 % creux dans U_T) 5 s | 0 % U_T (100 % creux dans U_T) 0,5 cycle et 1 cycle 70 % U_T (30 % creux dans U_T) 25 cycles 0 % U_T (100 % creux dans U_T) 5 s | La qualité de l'alimentation secteur doit correspondre à celle d'un environnement commercial ou hospitalier traditionnel. Si l'EX4342 doit fonctionner en continu malgré les coupures d'électricité du secteur, il est recommandé de l'alimenter avec un onduleur ou une batterie. |
| Champs magnétiques induits par fréquence réseau CEI / EN61000-4-8 | 30 A/m (50 / 60 Hz) | 30 A/m | Les champs magnétiques induits par fréquence réseau doivent respecter les niveaux caractéristiques d'un environnement commercial ou hospitalier traditionnel. Pendant son utilisation, l'appareil doit être maintenu à au moins 15 cm de la source d'alimentation de champs magnétiques induits par fréquence réseau. |

| Immunité électromagnétique | | | |
|---|---|--|--|
| L'EX4342 a été testé aux niveaux de conformité suivants selon les exigences des tests relatifs aux environnements d'établissements de santé professionnels spécifiés dans la norme CEI / EN60601-1-2. | | | |
| Les clients et les utilisateurs du EX4342 doivent s'assurer que l'EX4342 est utilisé dans les environnements suivants : | | | |
| Test d'immunité | Niveau de test pour les environnements d'établissements de santé professionnels | Niveau de conformité | Environnement électromagnétique – Instructions |
| <p>Perturbations conduites, induites par champs RF CEI / EN61000-4-6</p> <p>Champs RF rayonnés CEI / EN61000-4-3</p> | <p>3 Vrms de 150 kHz à 80 MHz</p> <p>6 Vrms Bandes ISM entre 150 kHz et 80 MHz</p> <p>3 V/m de 80 MHz à 2,7 GHz</p> | <p>3 Vrms</p> <p>6 Vrms</p> <p>3 V/m</p> | <p>Les systèmes de communication portables et mobiles RF ne doivent pas être utilisés à une distance par rapport à un EX4342, câbles compris, inférieure à celle calculée à partir de l'équation applicable à la fréquence de l'émetteur. Distance de séparation recommandée</p> <p>$d = 1,2 \sqrt{P}$</p> <p>$d = 1,2 \sqrt{P}$, de 80 MHz à 800 MHz $d = 2,3 \sqrt{P}$, de 800 MHz à 2,7 GHz</p> <p>« P » désigne la puissance nominale de sortie maximale de l'émetteur transmetteur en watts (W) d'après le fabricant du transmetteur, et « d » représente la distance de séparation recommandée en mètres (m).</p> <p>L'intensité du champ des émetteurs RF fixes, déterminée par une étude électromagnétique du site ^{a)}, doit être inférieure au niveau de conformité dans chaque bande de fréquences ^{b)}.</p> <p>Des interférences peuvent se produire à proximité d'appareils marqués du symbole suivant.</p>  |
| Remarque 1 | U _T représente la tension du courant alternatif du secteur avant application du niveau de test. | | |
| Remarque 2 | Entre 80 MHz et 800 MHz, la bande de fréquences la plus élevée s'applique. | | |
| Remarque 3 | Les lignes directrices concernant les perturbations conduites induites ou celles rayonnées par les champs RF peuvent ne pas s'appliquer à toutes les situations. La propagation électromagnétique est affectée par l'absorption et la réflexion des structures, des objets et des personnes. | | |
| Remarque 4 | Les bandes ISM entre 150 kHz et 80 MHz sont les suivantes : de 6,765 MHz à 6,795 MHz, de 13,553 MHz à 13,567 MHz, de 26,957 MHz à 27,283 MHz, et de 40,66 MHz à 40,70 MHz. | | |
| a) | L'intensité du champ ne peut pas être calculée avec précision pour les émetteurs fixes, tels que les stations de téléphones radio (cellulaire / sans fil) et de radios mobiles terrestres, les postes de radio amateur, la radiodiffusion AM ou FM ou la télédiffusion. Pour évaluer l'environnement électromagnétique créé par des transmetteurs RF fixes, une étude électromagnétique du site doit être envisagée. Si l'intensité du champ mesurée sur le lieu d'utilisation du EX4342 dépasse le niveau de conformité RF applicable ci-dessus, il est indispensable de vérifier que l'appareil fonctionne normalement. En cas de performances anormales avérées du EX4342, vous pouvez également envisager de le réorienter ou de le déplacer. | | |
| b) | Au-dessus de la bande de fréquences de 150 kHz à 80 MHz, l'intensité du champ doit être inférieure à 3 V/m. | | |

Distances de séparation recommandées entre les équipements de communication RF portables ou mobiles et l'EX4342

L'EX4342 est conçu pour les environnements électromagnétiques dont les perturbations RF émises sont contrôlées. Le client ou l'utilisateur du EX4342 peut contribuer à la prévention des interférences électromagnétiques en conservant une distance minimale entre les équipements de communication RF portables ou mobiles (transmetteurs) et l'EX4342. L'immunité avec les champs de proximité provenant des équipements de communication RF sans fil suivants a été confirmée :

| Fréquence de test (MHz) | Largeur de bande ^{a)} (MHz) | Service ^{a)} | Modulation ^{b)} | Puissance maximale (W) | Distance de séparation minimale (m) | Niveau de test CEI / EN60601 (V/m) | Niveau de conformité (V/m) |
|-------------------------|--------------------------------------|--|---|------------------------|-------------------------------------|------------------------------------|----------------------------|
| 385 | de 380 à 390 | TETRA 400 | Modulation par impulsions ^{b)} 18 Hz | 1,8 | 0,3 | 27 | 27 |
| 450 | de 430 à 470 | GMRS 460, FRS 460 | FM Écart de ± 5 kHz Sinus 1 kHz | 2 | 0,3 | 28 | 28 |
| 710 745 780 | de 704 à 787 | Bandes LTE 13, 17 | Modulation par impulsions ^{b)} 217 Hz | 0,2 | 0,3 | 9 | 9 |
| 810 870 930 | de 800 à 960 | GSM 800 / 900, TETRA 800, iDEN 820 CDMA 850, Bande LTE 5 | Modulation par impulsions ^{b)} 18 Hz | 2 | 0,3 | 28 | 28 |
| 1720 1845 1970 | de 1700 à 1990 | GSM 1800 ; CDMA 1900 ; GSM 1900 ; DECT ; Bandes LTE 1, 3, 4 et 25 ; UMTS | Modulation par impulsions ^{b)} 217 Hz | 2 | 0,3 | 28 | 28 |
| 2450 | de 2400 à 2570 | Bluetooth, WLAN, 802.11 b/g/n, RFID 2450, Bande LTE 7 | Modulation par impulsions ^{b)} 217 Hz | 2 | 0,3 | 28 | 28 |
| 5240 5500 5785 | de 5100 à 5800 | WLAN 802.11 a/n | Modulation par impulsions ^{b)} 217 Hz | 0,2 | 0,3 | 9 | 9 |

a) Pour certains services, seules les fréquences de liaison montante sont incluses.

b) Les fréquences porteuses sont modulées à l'aide un signal carré avec rapport cyclique de 50 %.

L'EX4342 est conçu pour les environnements électromagnétiques dont les perturbations RF émises sont contrôlées. Pour les autres équipements de communication RF portables ou mobiles (transmetteurs), la distance minimale entre les équipements de communication RF portables ou mobiles (transmetteurs) et l'EX4342 en fonction de la puissance de sortie maximale de l'équipement de communication, doit être comme indiquée ci-dessous.

| Puissance nominale de sortie maximale du transmetteur (W) | Distance de séparation en fonction du transmetteur de fréquence (m) | | |
|---|---|---|--|
| | de 150 kHz à 80 MHz $d = 1,2 \sqrt{P}$ | de 80 MHz à 800 MHz $d = 1,2 \sqrt{P}$ | de 800 MHz à 2,7 GHz $d = 2,3 \sqrt{P}$ |
| 0,01 | 0,12 | 0,12 | 0,23 |
| 0,1 | 0,38 | 0,38 | 0,73 |
| 1 | 1,2 | 1,2 | 2,3 |
| 10 | 3,8 | 3,8 | 7,3 |
| 100 | 12 | 12 | 23 |

Pour les transmetteurs dont la puissance de sortie nominale maximale ne figure pas ci-dessous, la distance de séparation recommandée « d » en mètres (m) peut être estimée à l'aide de l'équation applicable à la fréquence du transmetteur, « P » représentant la puissance de sortie nominale maximale du transmetteur en watts (W) préconisée par le fabricant du transmetteur.

Remarque 1 Entre 80 MHz et 800 MHz, la distance de séparation correspondant à la bande de fréquences la plus élevée s'applique.

Remarque 2 Il est possible que ces recommandations ne s'appliquent pas à toutes les situations. La propagation électromagnétique est affectée par l'absorption et la réflexion des structures, des objets et des personnes.

Warning for Radio interference

For U.S.A., Canada Only

FCC Supplier's Declaration of Conformity

We, the Responsible Party

EIZO Inc.

5710 Warland Drive, Cypress, CA 90630

Phone: (562) 431-5011

declare that the product

Trade name: EIZO

Model: CuratOR EX4342

is in conformity with Part 15 of the FCC Rules. Operation of this product is subject to the following two conditions: (1) this device may not cause harmful interference, and (2) this device must accept any interference received, including interference that may cause undesired operation.

WARNING!

This equipment has been tested and found to comply with the limits for a Class A digital device, pursuant to Part 15 of the FCC Rules. These limits are designed to provide reasonable protection against harmful interference when the equipment is operated in a commercial environment. This equipment generates, uses, and can radiate radio frequency energy and if not installed and used in accordance with the instruction manual, may cause harmful interference to radio communications. Operation of this equipment in a residential area is likely to cause harmful interference in which case the user will be required to correct the interference at his own expense.

Changes or modifications not expressly approved by the party responsible for compliance could void the user's authority to operate the equipment.

Note

Use the specified cable below or EIZO signal cable with this monitor so as to keep interference within the limits of a Class A digital device.

- AC Cord
- Shielded Signal Cable

Canadian Notice

This Class A information technology equipment complies with Canadian ICES-003.

Cet équipement informatique de classe A est conforme à la norme NMB-003 du Canada.

中国在 ChinaRoHS 中为 RoHS 合规性采取的措施

关于电器电子产品有害物质限制使用标识



本标识根据「电器电子产品有害物质限制使用管理办法」，适用于在中华人民共和国销售的电器电子产品。标识中央的数字为环保使用期限的年数。只要您遵守该产品相关的安全及使用注意事项，在自制造日起算的年限内，不会产生对环境污染或人体及财产的影响。上述标识粘贴在机器背面。下表是依据 SJ/T 11364-2014 的规定编制。

产品中有害物质的名称及含量

| 部件名称 | 有害物质 | | | | | |
|---------|--------|--------|--------|---------------|-----------|--------------|
| | 铅 (Pb) | 汞 (Hg) | 镉 (Cd) | 六价铬 (Cr (VI)) | 多溴联苯(PBB) | 多溴二苯醚 (PBDE) |
| 印刷电路板 | ○ | ○ | ○ | ○ | ○ | ○ |
| 机箱 / 支架 | ○ | ○ | ○ | ○ | ○ | ○ |
| 显示屏组件 | ○ | ○ | ○ | ○ | ○ | ○ |
| 其他 | ○ | ○ | ○ | ○ | ○ | ○ |

本表格依据 SJ/T 11364 的规定编制。

- ：表示该有害物质在该部件所有均质材料中的含量均在 GB/T 26572 规定的限量要求以下。
- ×：表示该有害物质至少在该部件的某一均质材料中的含量超出 GB/T 26572 规定的限量要求。

Réparations

Veillez contacter le partenaire commercial auprès duquel vous avez acheté le produit en indiquant le numéro de série du produit. Le numéro de série est le numéro à 8 chiffres figurant sur l'étiquette au dos de l'unité principale.

保証

保証規定

1. この製品の取扱説明書、本体添付ラベルなどの注意書に従った使用状態で保証期間内に故障した場合、無償で故障箇所の修理または交換をいたします。お買い上げの販売店またはEIZOメンテナンスセンターにお申しつけください。
2. 保証期間内でも次のような場合には、有償となります。
 - 使用上の誤り、または不当な修理や改造による故障および損傷
 - お買い上げの後の輸送・移動・落下などによる故障および損傷
 - 火災・地震・水害・落雷・その他の天災地変ならびに公害や異常電圧などの外部要因や、塵・埃に起因する故障および損傷
 - 強い振動や衝撃を受ける場所に搭載された場合に生じる故障および損傷
 - 当社が想定する使用環境や使用状況を逸脱した場合
 - 電池の液漏れによる故障及び損傷
 - 液晶パネル、バックライトの経年劣化（輝度の変化、色の変化、輝度と色の均一性の変化、焼き付き、欠点の増加など）
 - センサー経年変化による性能劣化（測定値の変化など）
 - 外装品（液晶パネルの表面を含む）の損傷、変色、劣化
 - 付属品（ケーブル、取扱説明書、CD-ROM など）の故障、損傷、劣化、紛失
 - 当社指定の消耗品（電池、リモコン、タッチペンなど）の故障、損傷、劣化、紛失
 - 塵・埃などの外的要因による冷却ファンの異音、回転不良
 - 技術革新などにより製品に互換性がなくなった場合
3. 修理の際に当社の品質基準に達した再生部品を使用することがあります。
4. 修理状況や補修用性能部品の在庫切れなどにより修理できない場合は、修理に代えて同等性能製品への置き換えを提案させていただきますことがあります。
5. 当社は、この製品の使用または故障により生じた直接、間接（逸失利益などを含む）のいかなる損害について責任を負いません。また、この製品の記憶装置に記録された内容の消失などについても同様です。
6. 当保証規定は日本国内においてのみ有効です。 This warranty is valid only in Japan.

アフターサービス

修理を依頼されるとき

保証期間中の場合

保証規定に従い、EIZO メンテナンスセンターにて修理または交換をさせていただきます。お買い求めの販売店、または EIZO メンテナンスセンターにご連絡ください。

保証期間を過ぎている場合

お買い求めの販売店、または EIZO メンテナンスセンターにご相談ください。修理範囲(サービス内容)、修理費用の目安、修理期間、修理手続きなどを説明いたします。

修理を依頼される場合にお知らせいただきたい内容

- お名前、ご連絡先の住所、電話番号 / FAX 番号
- お買い上げ年月日、販売店名
- 製品名、製造番号（製造番号は、本体の背面部のラベルに表示されている 8 桁の番号です。）
- 使用環境（コンピュータ / グラフィックスボード / OS、システムのバージョン / 表示解像度など）
- 故障または異常の内容（できるだけ詳細に）

製品回収、リサイクルシステムについて

パソコン及びパソコン用モニターは「資源有効利用促進法」の指定再資源化製品に指定されており、メーカーは自主回収及び再資源化に取り組むことが求められています。

当社製品は、一般社団法人「パソコン 3R 推進協会」が回収させていただきます。

回収を希望されるお客様は当社の Web サイトよりお申し込みください。

(www.eizo.co.jp)

※ この製品は業務用途を意図した製品ですので、ご使用後廃棄される場合は有償となります。



EIZO GmbH

Carl-Benz-Straße 3, 76761 Rülzheim, Germany

EIZO Limited UK Responsible Person

1 Queens Square, Ascot Business Park, Lyndhurst Road,
Ascot, Berkshire, SL5 9FE, UK

EIZO AG CH REP

Moosacherstrasse 6, Au, CH-8820 Wädenswil, Switzerland

Copyright © 2022 EIZO GmbH. All rights reserved.



CuratOR EX4342
Instructions for Use
1086011-002

2nd Edition - July, 2022